

C6 Tegen loop

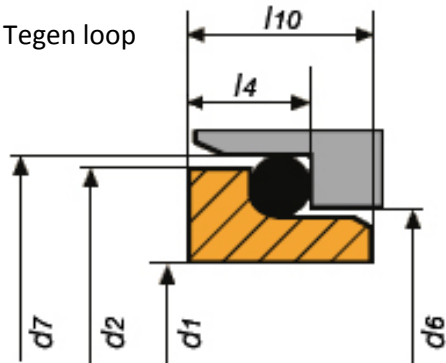

d1	d2	d6	d7	l4	l10
mm	mm	mm	mm	mm	mm
10	20,60	17,00	21,00	6,60	7,50
12	22,60	19,00	23,00	6,60	7,50
14	24,60	21,00	25,00	6,60	7,50
15	26,60	23,00	27,00	6,60	7,50
16	26,60	23,00	27,00	6,60	7,50
18	32,60	27,00	33,00	7,50	8,50
20	34,60	29,00	35,00	7,50	8,50
22	36,60	31,00	37,00	7,50	8,50
24	38,60	33,00	39,00	7,50	8,50
25	39,60	34,00	40,00	7,50	8,50
28	42,60	37,00	43,00	7,50	8,50
30	44,60	39,00	45,00	7,50	8,50
32	47,60	42,00	48,00	7,50	8,50
33	47,60	42,00	48,00	7,50	8,50
35	49,60	44,00	50,00	7,50	8,50
38	55,60	49,00	56,00	9,00	10,00
40	57,40	51,00	58,00	9,00	10,00
43	60,60	54,00	61,00	9,00	10,00
45	62,60	56,00	63,00	9,00	10,00
48	65,60	62,00	70,00	9,50	10,50
50	69,60	62,00	70,00	9,50	10,50

d1	d2	d6	d7	l4	l10
mm	mm	mm	mm	mm	mm
53	72,60	65,00	73,00	11,00	12,00
55	74,40	67,00	75,00	11,00	12,00
58	77,50	70,00	78,00	11,00	12,00
60	79,50	72,00	80,00	11,00	12,00
63	82,50	75,00	83,00	11,00	12,00
65	84,50	77,00	85,00	11,00	12,00
68	89,50	81,00	90,00	11,30	12,50
70	91,40	83,00	92,00	11,30	12,50
75	96,40	88,00	97,00	11,30	12,50
80	104,20	95,00	105,00	12,00	13,00
85	109,20	100,00	110,00	14,00	15,00
90	114,20	105,00	115,00	14,00	15,00
95	119,20	110,00	120,00	14,00	15,00
100	124,20	115,00	125,00	14,00	15,00